

I  PŁOCK

ko
lo
ro
wan
ka



WITAMY I ZAPRASZAMY WAS NA SPACER
PO NASZYM KSIĄŻĘCYM STOLECZNYM PŁOCKU.
NAZYWAM SIĘ WŁADYSŁAW I HERMAN I BYŁEM
WŁADCĄ POLSKI W LATACH 1079 - 1102.
OTO MOJA ŻONA JUDYTA PRZEMYŚLIDKA,
MATKA MOJEGO SYNA
BOLESŁAWA III KRZYWOUSTEGO.



JESTEM CZESKĄ KSIĘŻNICZKĄ, DRUGĄ
ŻONĄ WŁADYSŁAWA HERMANA. DŁUGO
NIE MOGLAM Z MĘŻEM DOCZekać SIĘ
POTOMSTWA, AŻ WRESZCIE NA ŚWIECIE
POJAWIŁ SIĘ NASZ BOLEK. PRZYSZEDŁ
NA ŚWIAT W ROKU 1086.

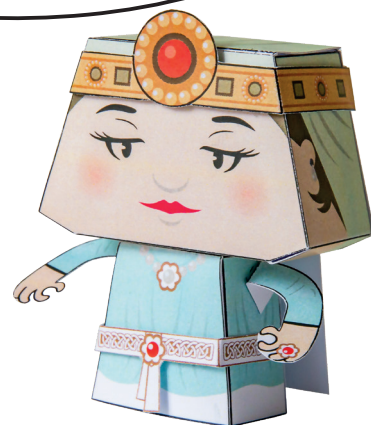

TO JA, BOLESŁAW ZWANY
KRZYWOUSTYM. CIEKAWIE
DLACZEGO? PODOBNIIE JAK MÓJ
OJCIEC WŁADYSŁAW, WŁADAŁEM
POLSKĄ. W CZASIE NASZYCH
RZĄDÓW PŁOCK BYŁ FAKTYCZNĄ
STOLICĄ POLSKI, PONIEWAŻ
WŁAŚNIE TO MIASTO, RAZEM Z
MOIM OJCEM, WYBRAŁIŚMY NA
NASZĄ SIEDZIBĘ.

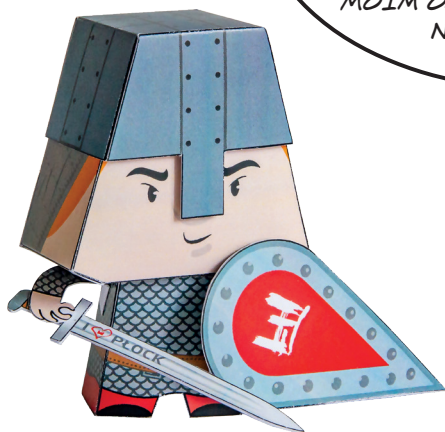

*FIGURKI HISTORYCZNE DO POBRANIA ORAZ
SAMODZIELNEGO WYCIECIA
I SKLEJENIA ZNAJDZIECIE NA STRONIE
INTERNETOWEJ WWW.PŁOCK.EU W ZAKŁADCE
TURYSTA/INFORMATOR/MATERIAŁY DO POBRANIA

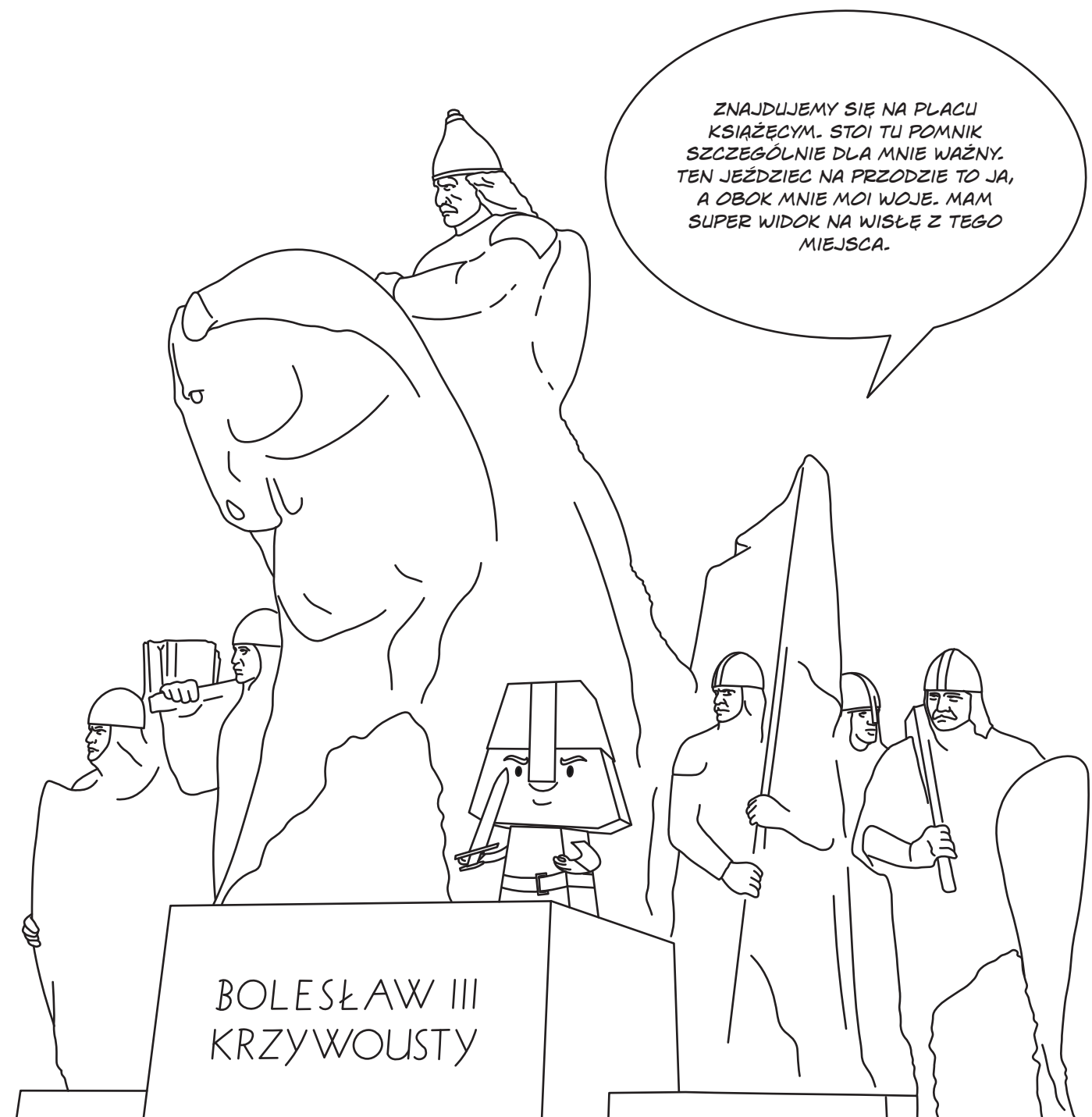

ZNAJDUJEMY SIĘ NA PLACU
KSIĄŻĘCYM. STOI TU POMNIK
SZCZEGÓLNIC DLA MNIE WAŻNY.
TEN JEŹDZIEC NA PRZODZIE TO JA,
A OBOK MNIE MOI WOJE. MAM
SUPER WIDOK NA WISŁĘ Z TEGO
MIEJSCA.

BOLESŁAW III
KRZYWOUSTY

OTO JEDNA Z PIĘCIU NAJSTARSZYCH
I NAJWIĘKSZYCH KATEDR W POLSCE -
BAZYLIKA KATEDRALNA WNIEBOWZIECIA
NAJŚWIĘTSZEJ MARYI PANNY. BYŁA
KONSEKROWANA, CZYLI POŚWIĘCONA
PRZEZ BISKUPA ALEKSANDRA Z
MALONNE W XII WIEKU.

SKRYWA WIELE TAJEMNIC.
ZNAJDUJE SIĘ TAM M.IN.
KAPLICA KRÓLEWSKA
Z SARKOFAGIEM
WŁADYSŁAWA HERMANA
I BOLESŁAWA
KRZYWOUSTEGO, A DO
WNĘTRZA KATEDRY
PROWADZĄ OGBROMNE
ROMAŃSKIE DRZWI
PŁOCKIE.

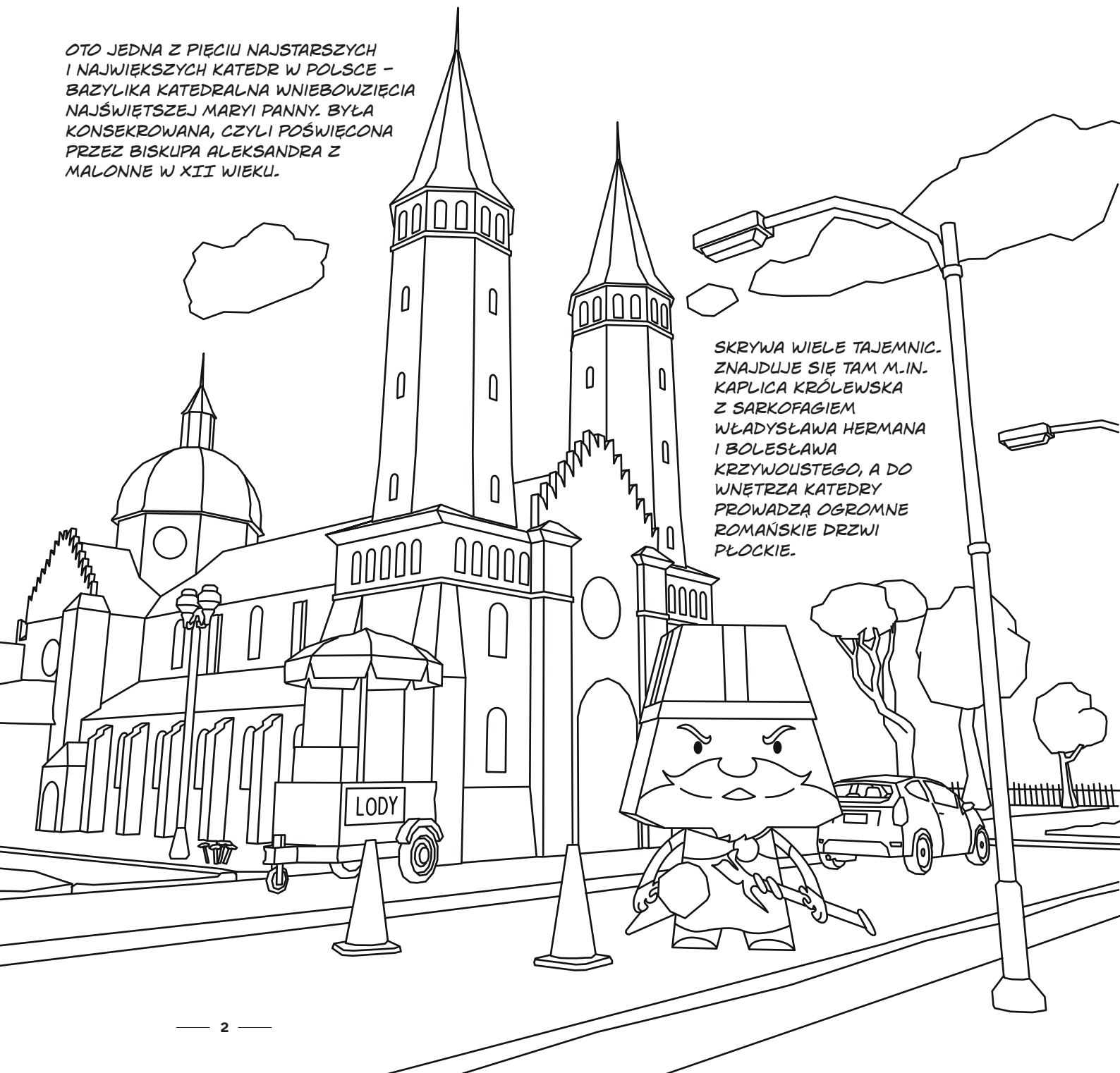

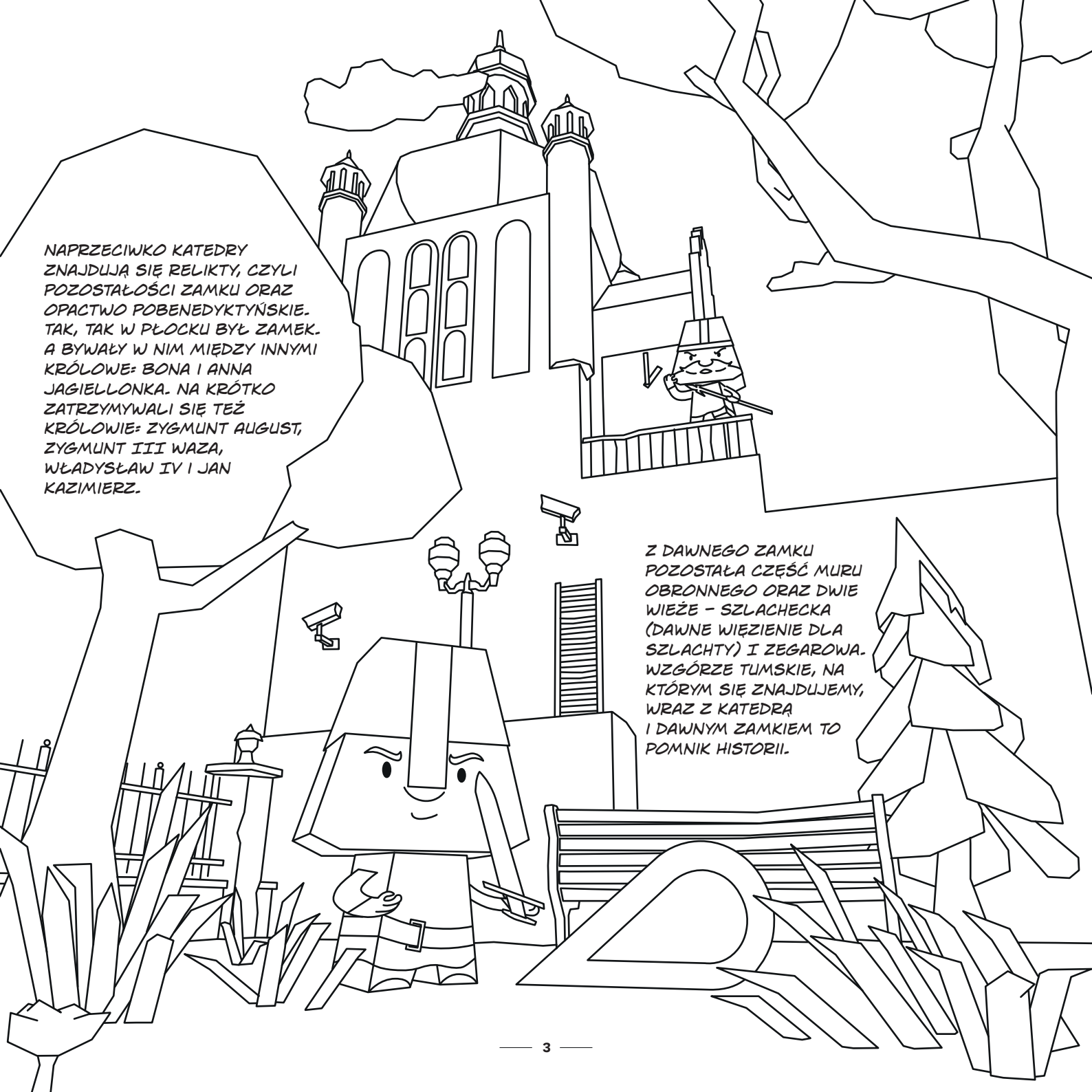

NAPRZECIWKO KATEDRY
ZNAJDUJĄ SIĘ RELIKTY, CZYLI
POZOSTAŁOŚCI ZAMKU ORAZ
OPACTWO POBENEDYKTYŃSKIE.
TAK, TAK W PŁOCKU BYŁ ZAMEK.
A BYWAŁY W NIM MIĘDZY INNYMI
KRÓLOWE: BONA I ANNA
JAGIELLONKA. NA KRÓTKO
ZATRZYMYWALI SIĘ TEŻ
KRÓLOWIE: ZYGMUNT AUGUST,
ZYGMUNT III WAZA,
WŁADYSŁAW IV I JAN
KAZIMIERZ.

Z DAWNEGO ZAMKU
POZOSTAŁA CZĘŚĆ MURU
OBRONNEGO ORAZ DWIE
WIEŻE - SZLACHECKA
(DAWNE WIĘZIENIE DLA
SZLACHTY) I ZEGAROWA.
WZGÓRZE TUMSKIE, NA
KTÓRYM SIĘ ZNAJDUJEMY,
WRAZ Z KATEDRĄ
I DAWNYM ZAMKIEM TO
POMNIK HISTORII.

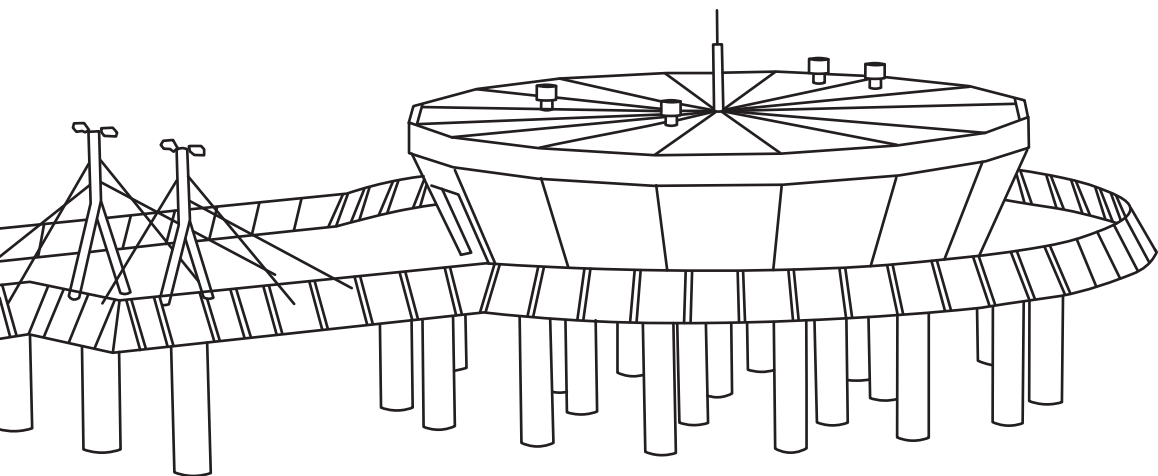

PRZEZ PŁOCK PRZEPLYWA KRÓLOWA POLSKICH RZEK, WISŁA. JEST ONA BARDZO SZEROKA W TYM MIEJSCU I PLYNIE ZE WSCHODU NA ZACHÓD, A WIĘC ZAPRASZAMY NA NAJBARDZIEJ SPEKTAKULARNE ZACHODY SŁOŃCA. WISŁĘ MOŻEMY PODZIWIĄĆ Z 50-METROWEJ SKARPY, NA KTÓREJ LEŻY PŁOCK. JAK SPOJRZYMY W DÓŁ, ZOBACZYMY NAJDŁUŻSZE MOŁO NA RZECIE, PRZEPIĘKNĄ MARINĘ, AMFITEATR I OCZYWIŚCIE SOBÓTKĘ, GDZIE MOŻEMY SIĘ WYKĄPAĆ ALBO POPŁYWAĆ ROWERKIEM WODNYM.

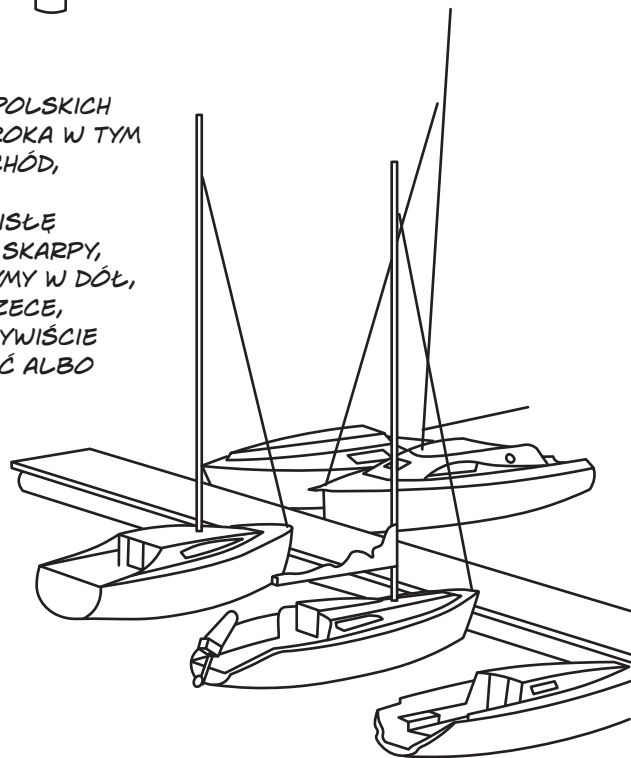
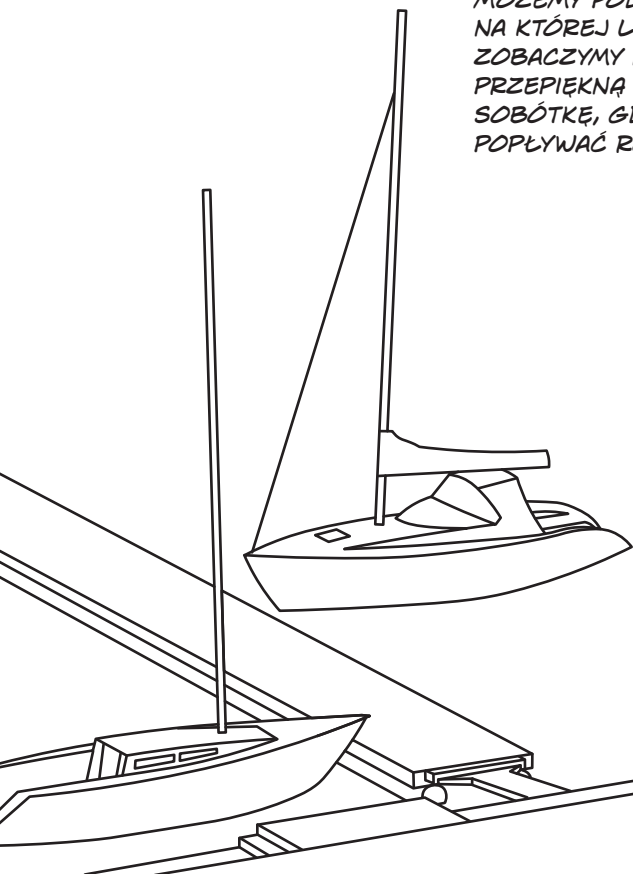

NAD WISŁĄ CZEKA NA WAS WIELE INNYCH ATRAKCJI: PLAC ZABAW, LODY I CIASTKA W KAWIARNI NA MOŁO, REJS STATKIEM LUB PLAŻOWANIE NA PIASKU.

A CHCECIE WIEDZIEĆ JAK POWSTAŁA SOBÓTKA? OTO JEDNA Z LEGEND:

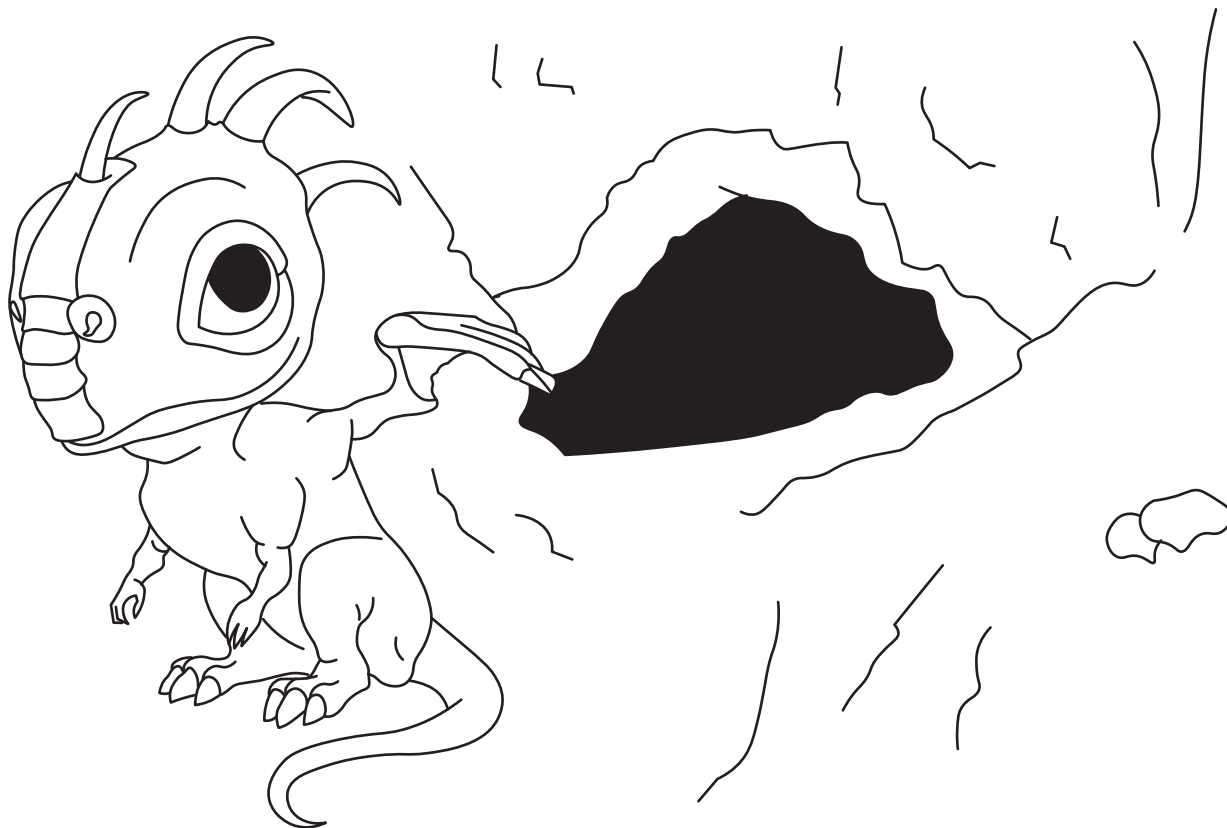

"DAWNO TEMU, W JASKINI WYDRAŻONEJ W PŁOCKIEJ SKARPIE MIESZKAŁ SMOK. NIE BYŁA TO JEDNAK TYPOWA BESTIA. NIE ZIAŁ OGNIEM, NIE POŻERAŁ LUDZI, ALE ROZPACZLIWIE PRAGNAŁ MIEĆ PRZY SOBIE KOGOŚ, O KOGO MÓGŁBY SIĘ TROSCZYĆ.

PEWNEGO DNIA, SZYBUJĄC NAD MIASTEM, DOSTRZEĞŁ NA RYNKU ODZIANĄ W ŁACHMANY, PRZYWIĄZANĄ DO GRUBEGO PAŁA SOBÓTKĘ - DZIEWCZYNĘ, OSKARŻONĄ O CZARY. SMOK OD RAZU ZAPALAŁ DO NIEJ MIŁOŚCIĄ. OLBRZYMI JASZCZUR WYLĄDOWAŁ TUŻ PRZY NIEJ I ZABRAŁ DO SWOJEJ GROTY. OD TEJ PORY CAŁE DNI SPĘDZALI RAZEM. Z CZASEM CZAROWNICA POLUBIŁA JASZCZURĄ, ALE NIE CHCIAŁA SPĘDZAĆ Z NIM ŻYCIA. PEWNEJ NOCY, GDY SMOK, JAK CO WIECZÓR, SZYBOWAŁ PO GWIAZDZISTYM NIEBIE, DZIEWCZYNA WSPIĘŁA SIĘ PO SKARPIE I UCIEKŁA.

PO MIEŚCIE ROZESZŁY SIĘ POGŁOSKI, ŻE SMOK UMARŁ Z TĘSKNOTY ZA CZAROWNICĄ. DOTARŁY RÓWNIEŻ DO SOBÓTKI I GŁĘBOKO NIĄ WSTRZĄSNĘŁY. O ZMIERZCHU UDAŁA SIĘ DO JASKINI. BEZWŁADNE CIAŁO JASZCZURA LEŻAŁO W GŁĘBI JAMY. WIELKIE ŁZY ZACZĘŁY SPŁYWAĆ PO POLICZKACH SOBÓTKI. ZROZUMIĄŁA, ŻE MIAŁA KOGOŚ, KTO DARZYŁ JĄ PRAWDZIWYM, BEZINTERESOWNYM UCZUCIEM. SIEDZIAŁA TAK WIELE DNI I PŁAKAŁA. ŁZY SOBÓTKI ZBIERAŁY SIĘ U PODNÓŻA SKARPY I BYŁO ICH TAK DUŻO, ŻE W KOŃCU UTWORZYŁY ZBIORNIK WODNY."

PŁOCKI RATUSZ TO SIEDZIBA URZĘDU
MIASTA PŁOCKA. URZĘDUJE TU
PREZYDENT MIASTA I OBRADUJĄ
MIEJSCY RADNI.

Z WIEŻY RATUSZOWEJ CODZIENNIE O 12:00
I 18:00 ROZBRZMIEWA HEJNAŁ, ODGRYWANY
NA ŻYWO NA CZTERY STRONY ŚWIATA.
OGROMNĄ ATRAKCJĄ JEST SCENA PASOWANIA
15-LETNIEGO BOLESŁAWA KRZYWOUSTEGO
NA RYCERZA PRZEZ JEGO OJCA WŁADYSŁAWA
HERMANA.

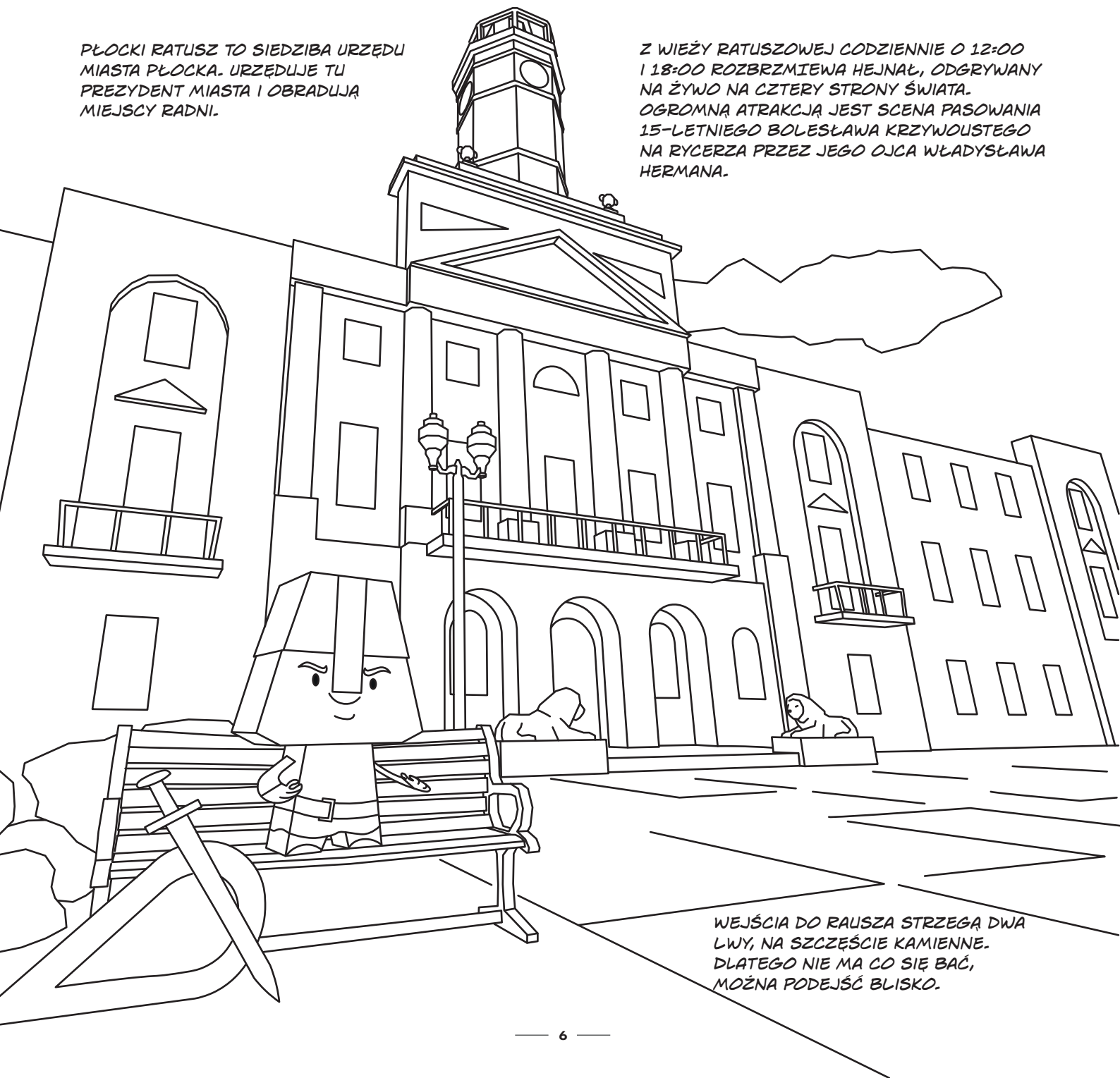

WEJŚCIA DO RAUSZA STRZEGĄ DWA
LWY, NA SZCZĘŚCIE KAMIENNE.
DLATEGO NIE MA CO SIĘ BAĆ,
MOŻNA PODEJŚĆ BLISKO.

PŁOCK, JAK KAŻDE MIASTO MA SWOJE SYMBOLE: HERB I BARWY.

HERB - NA CZERWONEJ TARCZY UMIESZCZONO BIAŁY, ŚREDNIOWIECZNY MUR MIEJSKI Z OTWARTĄ BRAMĄ, ZAPRASZAJĄCĄ WSZYSTKICH PRZYJEZDNYCH. NAD BRAMĄ ZNAJDUJE SIĘ TRÓJKĄTNY SZCZYT KATEDRY Z CZARNĄ ROZETĄ I ŻŁOTYM KRZYŻEM. PO OBU STRONACH KATEDRY WIDNIEJĄ DWIE BIAŁE WIEŻE Z CZARNYMI OKNAMI, NIEBIESKIMI HEŁMAMI I ŻŁOTYMI KULISTYMI ZAKOŃCZENIAMI. NA PEWNO DOBRZE POMALUJECIE!

BARWY - NA MIEJSKIEJ FLADZE ZNAJDZIEMY KOLORY NAWIĄZUJĄCE DO MUNDURU DAWNEGO WOJEWÓDZTWA PŁOCKIEGO. SĄ TO: NA DOLE NIEBIESKI, NA GÓRZE ŻÓŁTY, A POŚRODKU CZERWONY.

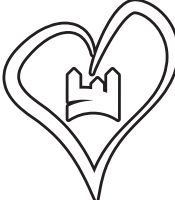

I  PŁOCK

CZY WIECIE, ŻE W PŁOCKIM ZOO MIESZKA BLISKO 8 TYSIĘCY ZWIERZĄT? OPRÓCZ SŁONI, ŻYRAF, WĘŻY I PINGWINÓW, ZNAJDZIECIE TAM RÓWNIEŻ PRAWDZIWĄ AKTORKĘ, KTÓRA ZAGRAŁA W „HYDROZAGADCE” W REŻYSERII ANDRZEJA KONDRATIUKA. CZY WIECIE JAKIE TO ZWIERZĘ?

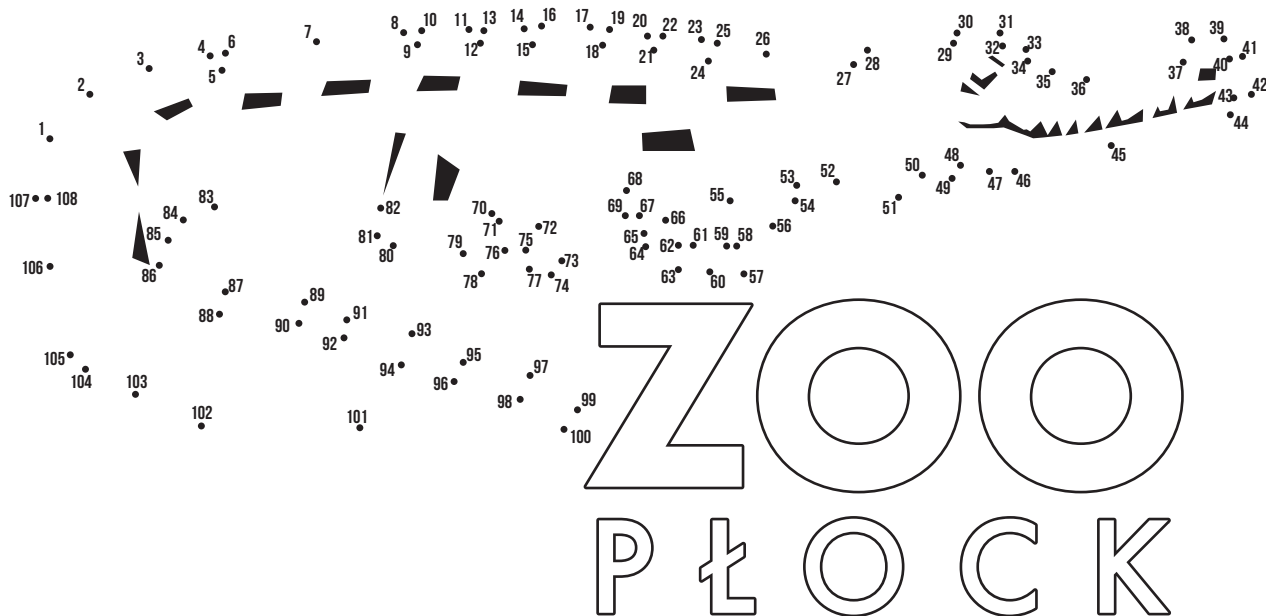

... TO NASZA ALIGATORZYCA MARTA - NAJSTARSZE ZWIERZĘ W POLSKICH OGRODACH ZOOLOGICZNYCH. WYKLUŁA SIĘ W 1930 ROKU.

SPOTKACIE JE W RÓŻNYCH ZAKĄTKACH MIASTA.
SĄ WSZĘDZIE - NA BUDYNKACH, SCHODACH
I JAKO WŁEPKI NA SŁUPACH. SĄ KOLOROWE,
MALOWANE LUB WYKLEJANE SZKIEŁKAMI.
WIECIE O CZYM MOWA?

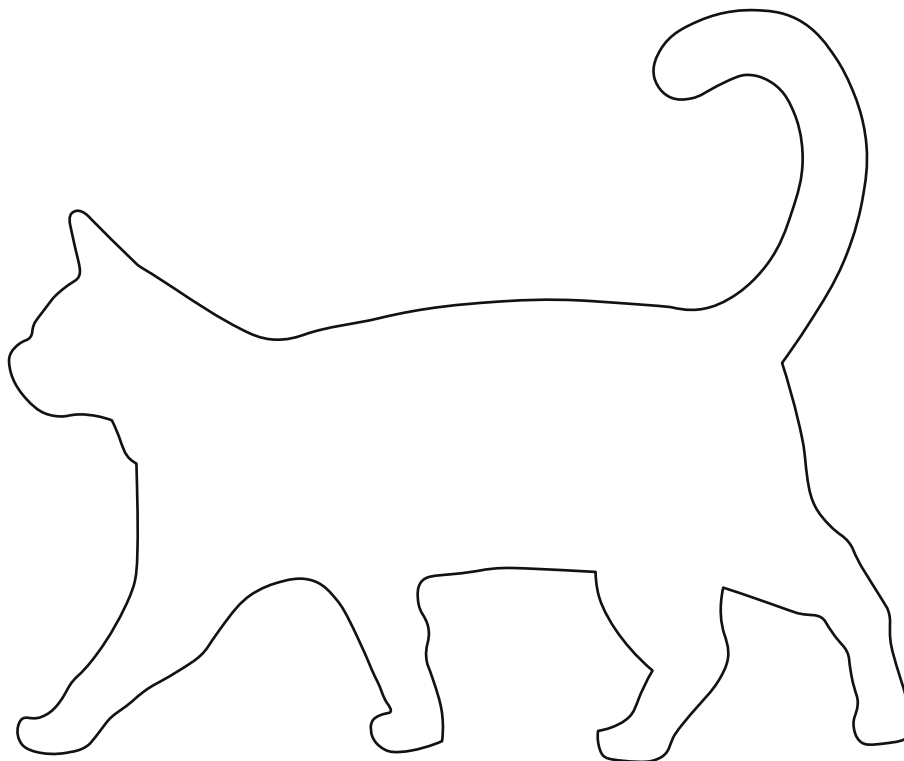

TO KOTY! ICH TWÓRCAMI SĄ PŁOCCZANIE UKRYCI POD SZYLDEM INKO I GNITO.
MOŻE POMALUJECIE NASZEGO KOTA I ZAINSPIRUJECIE INKO I GNITO?

18 I 19 SIERPNI 1920 ROKU DO WALKI W OBRONIE PŁOCKA PRZED BOLSZEWIKAMI, RAZEM Z ŻOŁNIERZAMI, STANĘLI CYWILE - MĘŻCZYŹNI I KOBIETY, DOROŚLI I DZIECI. NIEWAŻNE BYŁY RÓŻNICE SPOŁECZNE, MATERIALNE, RELIGIJNE CZY ŚWIATOPOGLĄDOWE, WSZYSCY RAZEM BRONILI MIASTA. ZAANGAŻOWANIE I OFIARNOŚĆ MIESZKAŃCÓW ZDECYDOWAŁY O ZWYCIĘSTWIE.

NIEZWYKŁYM BOHATERSTWEM WYKAZALI SIĘ MŁODZI PŁOCCZANIE. JEDNYM Z NICH BYŁ 12-LETNI TADZIO JEZIOROWSKI, HARCERZ, UCZEŃ ÓWCZESNEGO II GIMNAZJUM POLSKIEGO (OBECNEJ MAŁACHOWIANKI), KTÓRY W CZASIE WALK DONOSIŁ NA BARYKADY AMUNICJĘ.

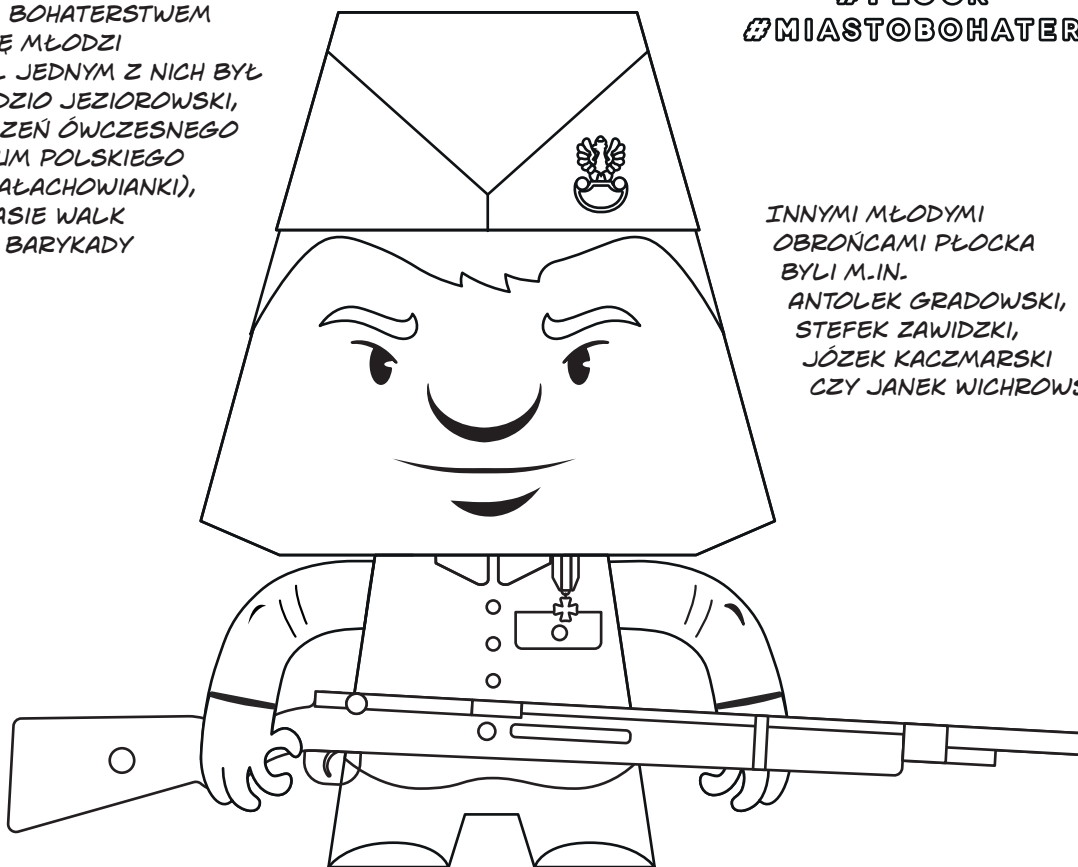

1920

#PŁOCK
#MIASTOBOHATER

INNymi MŁODYMI
OBROŃCAMI PŁOCKA
BYLI M.IN.
ANTOLEK GRADOWSKI,
STEFEK ZAWIDZKI,
JÓZEK KACZMARSKI
CZY JANEK WICHROWSKI.

*FIGURKĘ TADEUSZA JEZIOROWSKIEGO DO POBRANIA ORAZ SAMODZIELNEGO WYCIECIA I SKLEJENIA ZNAJDZIECIE NA STRONIE INTERNETOWEJ WWW.PŁOCK.EU W ZAKŁADCE TURYSTA/INFORMATOR/MATERIAŁY DO POBRANIA

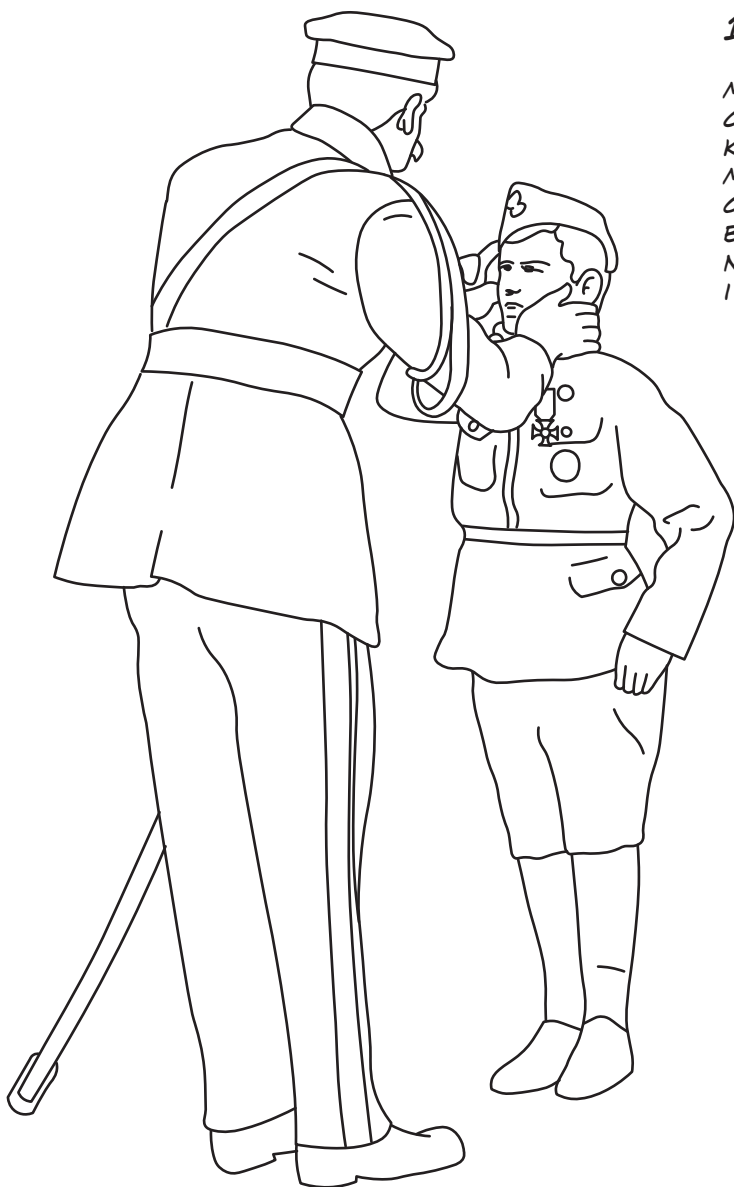

10 KWIECZNIA 1921 ROKU

MARSZAŁEK JÓZEF PIŁSUDSKI
OSOBISTIE ODZNACZYŁ PŁOCK
KRZYŻEM WALECZNYCH I NADAŁ
MU TYTUŁ MIASTO BOHATER.
ODZNACZENIAMI UHONOROWAŁ TAKŻE
BOHATERSKICH OBRONCÓW, A WŚRÓD
NICH M-IN. TADEUSZA JEZIOROWSKIEGO
I JÓZEFA KACZMARSKIEGO.

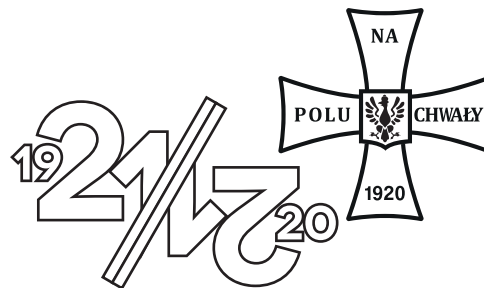
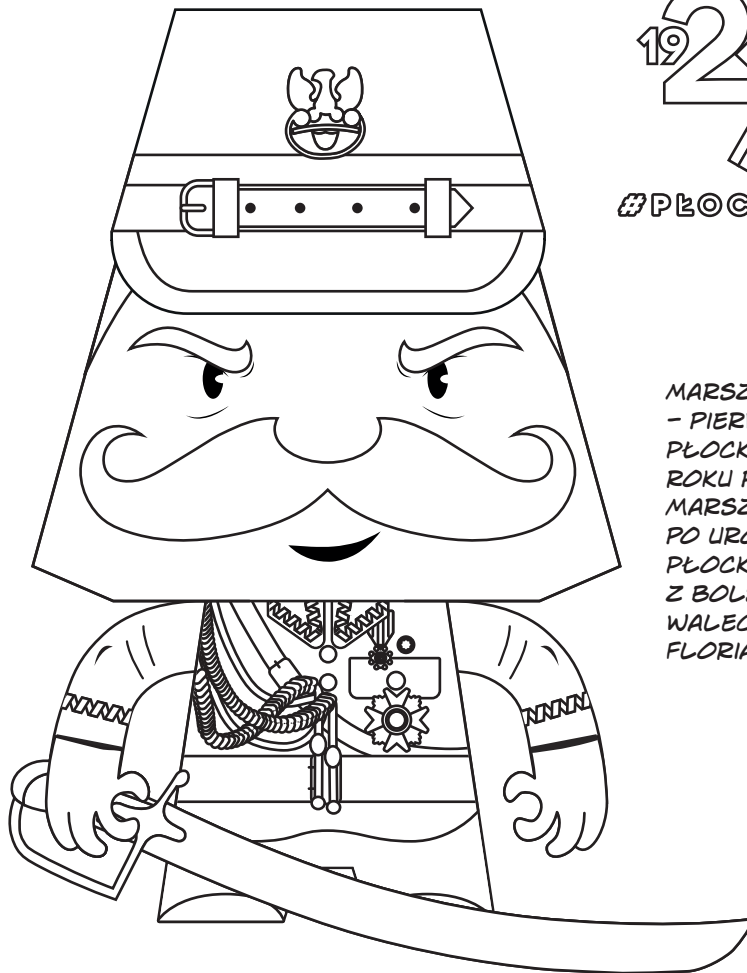

#PŁOCK #MIASTOBOHATER

MARSZAŁEK JÓZEF PIŁSUDSKI
- PIERWSZY HONOROWY OBYWATEL
PŁOCKA. NADANY 8 KWIETNIA 1921
ROKU PRZEZ RADĘ MIEJSKĄ TYTUŁ,
MARSZAŁEK ODEBRAŁ 10 KWIETNIA,
PO UROCZYSTOŚCI NADANIA
PŁOCKOWI I BOHATEROM WOJNY
Z BOLSZEWIKAMI KRZYŻY
WALECZNYCH NA PLACU
FLORIAŃSKIM.

*FIGURKĘ JÓZEF PIŁSUDSKIEGO DO POBRANIA ORAZ SAMODZIELNEGO WYCIECIA I SKLEJENIA ZNAJDZIECIE NA STRONIE INTERNETOWEJ WWW.PŁOCK.EU W ZAKŁADCE TURYSTA/INFORMATOR/MATERIAŁY DO POBRANIA

WYTNIJCIE WASY,
ZNAJDUJĄCE SIĘ PO
DRUGIEJ STRONIE
I PRZYKLEJCIE DO NICH
PATYCZEK, DŁUGĄ
WYKAŁACZKĘ LUB
PASEK TEKSTUROWY.

I GOTOWE, JUŻ
MOŻECIE PRZEBRĄĆ SIĘ
ZA JÓZEFA
PIŁSUDSKIEGO.





PŁOCK

#MIASBOHATER

WWW.PLOCK.EU

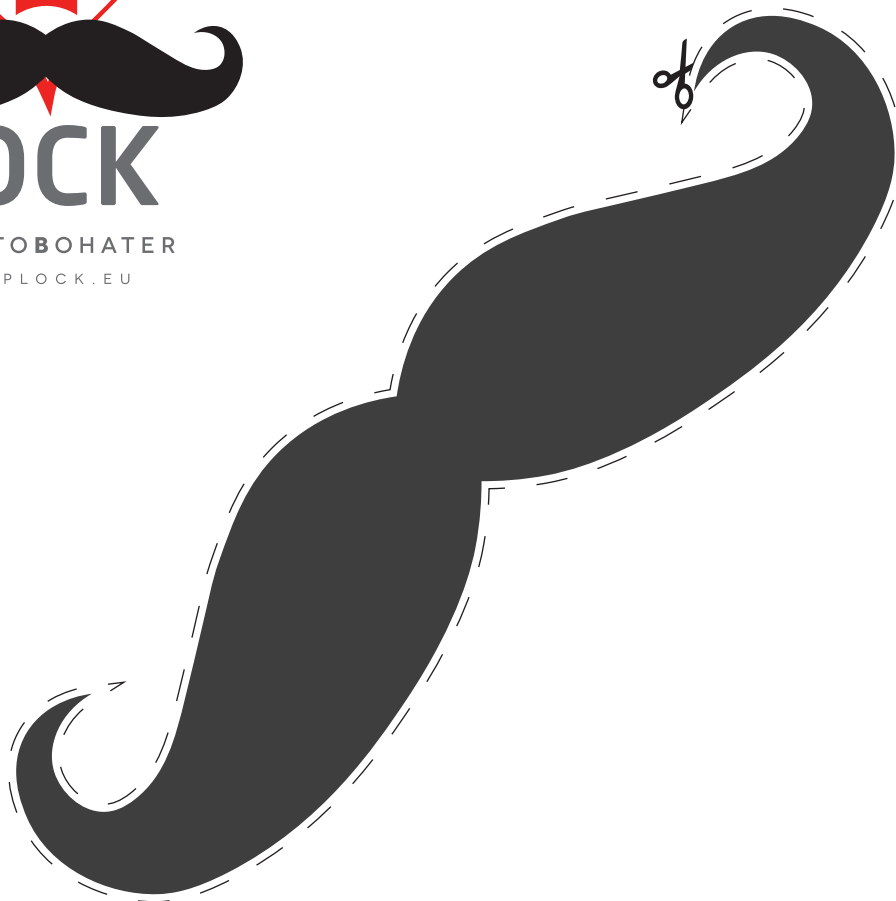

URZĄD MIASTA PŁOCKA

PŁOCK, STARY RYNEK 1

TEL. +48 24 364 55 55

 /PLOCK  /PLOCK_OFFICIAL